

# ТЕХНИЧЕСКИЙ ПАСПОРТ ИЗДЕЛИЯ

## ***un-fitt***

**Циркуляционный насос SCP  
с мокрым ротором**

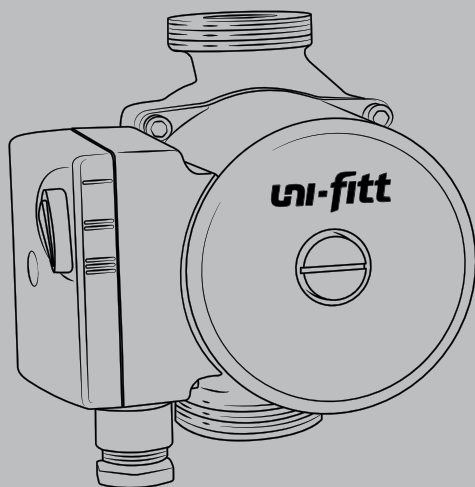

## 1. Назначение и область применения

Циркуляционные насосы SCP предназначены для создания принудительной циркуляции теплоносителя в открытых и закрытых системах отопления зданий и сооружений любого назначения. В качестве рабочей среды может использоваться вода и гликолесодержащие (до 50%) жидкости, не содержащие агрессивные к материалам насоса добавки и нерастворимые механические примеси. Параметры эксплуатации должны быть в пределах допустимых значений по температуре и давлению, указанных в разделе 2.

## 2. Технические характеристики и конструкция

Характеристика	Значение для артикулов					
	913S1560	913S2540	913S2560	918S2540	918S2560	918S2580
Макс. высота подъёма Н, м	6	4	6	4	6	8
Макс. расход Q, м <sup>3</sup> /ч	3,5	3,5	3,5	3,5	3,5	8,4
Температура перекачиваемой среды, °С	-10÷110					
Макс. рабочее давление, бар	10					
Мин. рабочее давление при <50°С, бар	0,05					
Мин. рабочее давление при <80°С, бар	0,4					
Мин. рабочее давление при <110°С	1,1					
Количество скоростей	3					
Максимальная мощность, Вт	93	72	93	72	93	210
Напряжение питания, В	~230					
Частота переменного тока, Гц	50					
Монтажная длина, мм	130	130	130	180	180	180
Номинальный диаметр, мм	15	25	25	25	25	25
Тип присоединения	Резьба					
Вес, кг	2,2	2,3	2,3	2,5	2,5	4,6
Класс защиты	IP44					
Класс изоляции	H					

### Потребляемая мощность

Скорость	Потребляемая мощность (Вт)		
	насосы с Н = 4 м	насосы с Н = 6 м	насосы с Н = 8 м
I	40	40	107
II	60	67	176
III	72	93	210

## Гидравлические характеристики насосов

### Гидравлическая характеристика

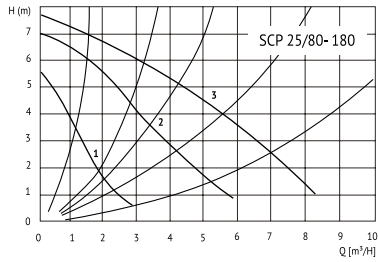
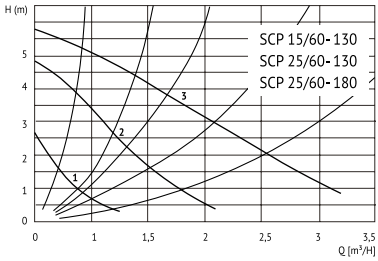
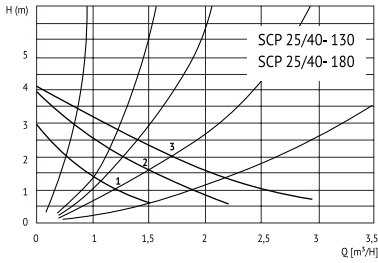

### Характеристика потребляемой мощности

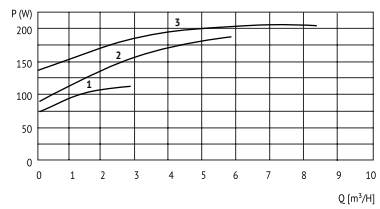
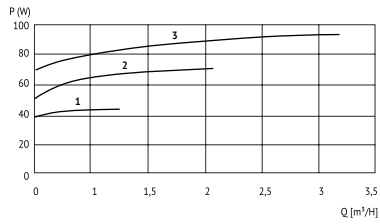
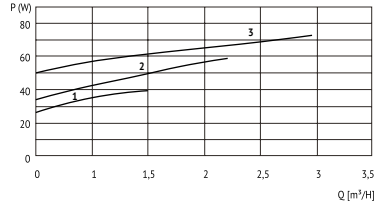

### Обозначение

SCP 15/60 130

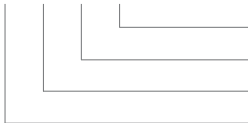

Монтажная длина, (мм)

Максимальная высота подъёма, (дм)

Размер присоединения, (мм)

Серия насоса

## Размеры

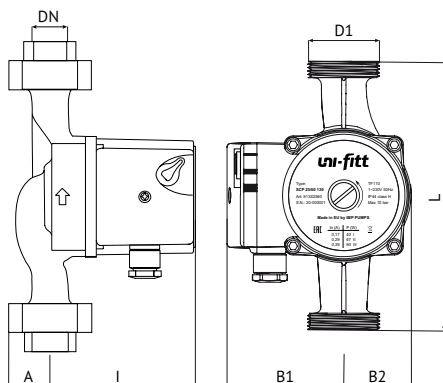

SCP	15/60 130	25/40 130	25/60 130	25/40 180	25/60 180	25/80 180
A, мм	28	28	28	28	28	28
B1, мм	80	80	80	80	80	80
B2, мм	44	44	44	44	44	57
DN, мм	15	25	25	25	25	25
D1	1"	1 1/2"	1 1/2"	1 1/2"	1 1/2"	1 1/2"
I, мм	108	108	108	108	108	150
L, мм	130	130	130	180	180	180

## Конструкция

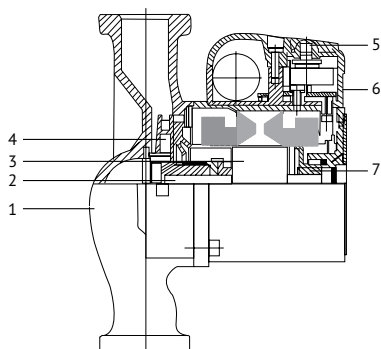

№	Наименование детали	Материал
1	Корпус	Чугун с катафорезным покрытием
2	Вал	Нержавеющая сталь AISI 316
3	Корпус ротора	Нержавеющая сталь AISI 316
4	Рабочее колесо (крыльчатка)	NORYL
5	Переключатель режимов	Пластик
6	Клеммная коробка	Пластик
7	Подшипник	Графит

### 3. Номенклатура

Артикул	Наименование
913S1560	Насос циркуляционный SCP 15/60 130
913S2540	Насос циркуляционный SCP 25/40 130
913S2560	Насос циркуляционный SCP 25/60 130
918S2540	Насос циркуляционный SCP 25/40 180
918S2560	Насос циркуляционный SCP 25/60 180
918S2580	Насос циркуляционный SCP 25/80 180

### 4. Варианты установки, монтаж, настройка

Установка и демонтаж изделия, а также любые операции по ремонту должны производиться в обесточенном состоянии, при отсутствии давления в системе. Циркуляционные насосы могут устанавливаться как в вертикальном, так и горизонтальном

монтажном положении по указанному стрелкой направлению движения теплоносителя, вал электродвигателя должен оставаться в горизонтальном положении, не допускается установка насоса клеммной коробкой вниз. Клеммная коробка должна быть расположена таким образом, чтобы возможность попадания в неё воды была полностью исключена. Перед насосом рекомендуется установка фильтра грубой очистки. Для изменения положения клеммной колодки достаточно открутить 4 винта и повернуть электродвигатель в нужном направлении, после чего закрутить винты на место.

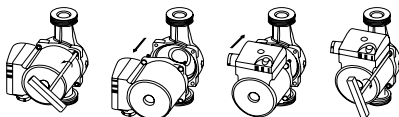
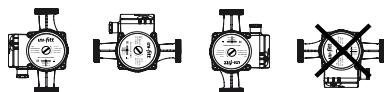
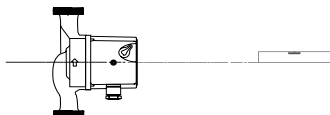

Циркуляционный насос не должен испытывать нагрузок от трубопровода. При необходимости должны быть предусмотрены опоры или компенсаторы, снижающие нагрузку на насос от трубопровода. Насос должен быть надёжно закреплён на трубопроводе, подтекание рабочей жидкости по резьбовой части не допускается. Согласно пункту 7.1.1 СП 73 13330 - 2016 «Внутренние санитарно-технические системы» после монтажа обязательно проводится манометрическое испытание герметичности системы и оформляется в соответствии с Приложением № В. к СП 73 13330 - 2016. Данное испытание позволяет обезопасить от протечек и ущерба, связанного с ними.

#### Электроподключение

Все работы по подключению группы к электросети должны выполняться квалифицированным специалистом с учетом национальных технических норм и правил. Электропроводка не должна соприкасаться с горячими узлами. Подключение стандартных насосов производится 3-проводным кабелем сечением до 1,5 мм<sup>2</sup>. Соблюдайте фазировку (L – фаза, N – ноль, PE ⊕ – земля).

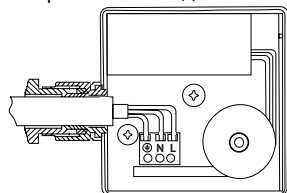

Подключение насоса к заземляющему контуру обязательно.

Перед запуском насоса система отопления должна быть заполнена теплоносителем. Минимальное рабочее давление в точке установки насоса не должно быть менее указанного в таблице технических характеристик.

Для удаления воздуха из насоса следует установить переключатель режимов в положение III и произвести пуск насоса. На работающем насосе необходимо отвинтить пробку для удаления воздуха из корпуса насоса. После выпуска воздуха, пробку следует установить на место.

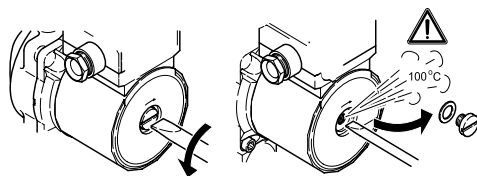

Скорость насоса выбирается установкой переключателя режимов на нужное значение, исходя из требуемого режима работы системы.

## 5. Указания по эксплуатации и техническому обслуживанию

Циркуляционные насосы должны эксплуатироваться при давлении и температуре, изложенных в таблице технических характеристик (раздел 2).

После длительного периода бездействия насоса перед запуском, необходимо выкрутить пробку выпуска воздуха и провернуть вал шлицевой отвёрткой. Невозможность проворачивания вала свидетельствует о накоплении на нем накипи. В этом случае необходимо обратиться в сервисный центр.

## 6. Условия хранения и транспортировки

Изделия должны храниться в упаковке предприятия-изготовителя по условиям хранения 3 по ГОСТ 15150-69. Транспортировка изделий должна осуществляться в соответствии с условиями 5 по ГОСТ 15150-69.

## 7. Утилизация

Утилизация изделия (переплавка, захоронение, перепродажа) производится в порядке, установленном Законами РФ от 22 августа 2004 г. № 122-ФЗ «Об охране атмосферного воздуха», от 10 января 2003 г. № 15-ФЗ «Об отходах производства и потребления», а также другими российскими и региональными нормами, актами, правилами, распоряжениями и пр., принятыми во исполнение указанных законов.

## 8. Гарантийные обязательства

При производстве насосов все используемые материалы проходят тестирование при поступлении на завод, контролируется каждый этап производства, перед выпуском с конвейера каждый насос проходит полное тестирование.

Изготовитель гарантирует соответствие циркуляционных насосов Uni-Fitt требованиям безопасности, при условии соблюдения потребителем правил использования, транспортировки, хранения, монтажа и эксплуатации.

Изготовитель гарантирует бесплатный ремонт и/или замену узла оборудования, имеющего за-

водские дефекты, в течение гарантийного срока.

При соблюдении всех правил инструкции по монтажу и эксплуатации изделия срок службы оборудования составляет 10 лет с даты производства. Дата производства указана на фирменном шильде, расположенном на передней части насоса.

Гарантийный срок составляет 36 месяцев и исчисляется со дня продажи оборудования, но не может превышать 48 месяцев с даты производства.

После гарантийного ремонта оборудования замененные части в составе оборудования имеют гарантийный срок и гарантийные условия как на всё оборудование в целом. Гарантийный срок на запасные части, замененные вне гарантийного срока на оборудование, составляет шесть месяцев с даты их замены.

Гарантия не распространяется на дефекты:

- возникшие в случаях нарушения правил, изложенных в настоящем паспорте об условиях хранения, монтажа, эксплуатации и обслуживания изделий;
- возникшие в случае ненадлежащей транспортировки и погрузо-разгрузочных работ;
- связанные с наличием следов ударов или несанкционированным вмешательством в конструкцию изделия;
- возникшие в случае неправильного подбора насоса – не соответствие с исходными техническими характеристиками системы;
- связанные с наличием отложений, грязи или магнитных частиц в изделии;
- связанные с наличием следов влияния химического или электролитического действия;
- возникшие в случае воздействия веществ, агрессивных к материалам изделия;
- вызванные пожаром, стихией, форс-мажорными обстоятельствами;
- вызванные неправильными действиями потребителя.

## **9. Условия гарантийного обслуживания**

Претензии к качеству товара могут быть предъявлены в течение гарантийного срока. В случае необоснованности претензий, затраты на диагностику и экспертизу изделия оплачиваются Покупателем. Гарантия не включает в себя оплату затрат, связанных с демонтажем и транспортировкой неисправного изделия. Износ уплотнений не является причиной рекламации. При предъявлении претензий к качеству товара, покупатель предоставляет следующие документы:

1. Заявление в произвольной форме, в котором указываются:
  - название организации или Ф.И.О. покупателя;
  - фактический адрес покупателя и контактный телефон;
  - название и адрес организации, производившей монтаж;
  - адрес установки изделия;
  - краткое описание дефекта.
2. Документ, подтверждающий покупку изделия (накладная, квитанция);
3. Фотографии неисправного изделия в системе;
4. Акт гидравлического испытания системы, в которой монтировалось изделие;
5. Копия гарантийного талона со всеми заполненными графами.

Гарантийное обслуживание невозможно при несоответствии сведений в Гарантийном талоне учётным параметрам изделия (наименование, серийный номер, дата и место продажи), при невозможности однозначной идентификации изделия, при наличии в Гарантийном талоне незаверенных исправлений, по истечении гарантийного срока.

Представители Гарантийной организации могут запросить дополнительные документы для определения причин аварии и размеров ущерба.

Uni-Fitt не несёт ответственности за любые косвенные убытки, возникшие у покупателей в результате рекламации, за возможные расходы, связанные с монтажом и демонтажом оборудования. Настоящая гарантия ни при каких условиях не даёт право на возмещение убытков, связанных с использованием или невозможностью использования купленного оборудования.



# ГАРАНТИЙНЫЙ ТАЛОН

<b>Продавец</b>	<b>Документ продажи:</b>
	<b>Дата продажи:</b>
	<b>ФИО / подпись продавца</b>
<b>Гарантия</b>	<b>Наименование изделия:</b>
	<b>Артикул:</b>
	<b>Серийный номер:</b>
<b>С условиями гарантии ознакомлен Корректность внесённых данных подтверждаю</b>	<b>Подпись покупателя:</b>
<b>Изготовитель</b>	<b>Дистрибьютор и сервисное обслуживание</b>
<b>IMP PUMPS d.o.o.</b> Pod hrasti 28 1218 Komenda Slovenia (Словения) Tel/+386 0 28 06400 e-mail info@imp-pumps.com	<b>М.п.</b> <b>ООО «Юнифит-Рус»</b> Московская область, г. Химки Вашутинское шоссе, вл. 36 тел.: +7 (495) 787-71-41 e-mail: info@uni-fitt.ru