

ОТОПИТЕЛЬ ЭЛЕКТРИЧЕСКИЙ (электрокотел)

РУСНИТ 205М, РУСНИТ 206М,

РУСНИТ 207М, РУСНИТ 208М,

РУСНИТ 209М

**Руководство по эксплуатации
РУСН. 681944.022 РЭ**

СОДЕРЖАНИЕ

1. Общие указания	4
2. Технические данные	5
3. Комплектность	6
4. Требования безопасности	6
5. Устройство и порядок работы с отопителем	7
6. Правила эксплуатации	15
7. Техническое обслуживание	15
8. Свидетельство о приемке и продаже	17
9. Гарантийные обязательства	17
10. Транспортирование и хранение	18
11. Талон на установку	18
12. Адреса и телефоны организаций, осуществляющих гарантийное и сервисное обслуживание	19
Талоны на гарантийное обслуживание	23,25

1. ОБЩИЕ У^КАЗАНИЯ

Отопитель электрический типа РУСНИТ (далее отопитель) предназначен для отопления коммунальных и культурно-бытовых помещений, помещений для обслуживающего персонала, дачных домиков, коттеджей и других объектов, а также в качестве резервного источника отопления.

Отопитель не предназначен для работы в помещениях с агрессивными средами, а также для работы во влажных, взрывоопасных помещениях и для работы в помещениях с повышенными механическими нагрузками (частота вибрации более 35 Гц, максимальное вибрационное ускорение более 5 м/сек), а также для работы в качестве проточного водонагревателя.

Отопитель РУСНИТ 205М предназначен для работы в однофазных системах переменного тока частотой 50 Гц с номинальным напряжением 220В с отклонением напряжения $\pm 10\%$.

Отопители РУСНИТ 206М, 207М, 208М, 209М предназначены для работы в трехфазных системах переменного тока частотой 50 Гц с глухозаземленной нейтралью номинальным напряжением 380В с отклонением напряжения $\pm 10\%$.

В конструкции котлов РУСНИТ 206М, 207М, 208М, 209М предусмотрена возможность работы в однофазных системах переменного тока частотой 50 Гц с номинальным напряжением 220В с отклонением напряжения $\pm 10\%$.

Отопитель подключается к автономной системе отопления, наполняется теплоносителем и работает без надзора в помещениях с температурой воздуха окружающей среды не ниже $+1^{\circ}\text{C}$ и не выше $+30^{\circ}\text{C}$. Влажность не более 80%.

В отопителе предусмотрена возможность управления внешним датчиком температуры воздуха.

2. ТЕХНИЧЕСКИЕ ДАННЫЕ

Таблица 1

ВНИМАНИЕ!

Применяемый теплоноситель должен сочетаться со всеми приборами отопительной системы. Автономная система отопления обязательно должна содержать:

- циркуляционный насос;
- предохранительный клапан;
- клапан стравливания воздуха;
- сливной вентиль.

Рекомендуется применять закрытую расширительную емкость (экспанзомат).

Для подключения отопителя к электрической сети необходимо получить разрешение местного предприятия ГОСЭНЕРГОНАДЗОР.

ОСОБОЕ ВНИМАНИЕ!

Запрещается подключение отопителя к электрической сети без специалиста обслуживающей организации.

4

Наименование показателя	Значение показателя РУСНИТ				
	205M	206M	207M	208M	209M
Номинальное напряжение трехфазного тока с глухозаземленной нейтралью, В	220	380/220			
Номинальная частота, Гц	50				
Ток потребления по фазе при однофазном включении, А	23	28	32	37	41
Номинальная потребляемая мощность, кВт	5	6	7	8	9
Значения потребляемой мощности по ступеням, кВт	2-3-5	2-4-6	2-5-7	3-5-8	3-6-9

3. КОМПЛЕКТНОСТЬ

Таблица 2

Ток потребления по фазе, А при трехфазном включении	—	9,1	9,1	9,1	13,7
	—	9,1	9,1	13,7	13,7
	—	9,1	13,7	13,7	13,7
Давление воды в местной системе отопления, не более, мПа	0.25				
Диапазон регулирования температуры воздуха в отапливаемом помещении, °С	от 5 до 30				
Диапазон регулирования температуры теплоносителя, °С	от 35 до 85				
Площадь отапливаемого помещения, кв.м	50	60	70	80	90
Габаритные размеры, мм	500x290x205				
Масса, не более, кг	12				
Емкость бака, л	7				
рисоединительный диаметр патрубков	1"				
Класс защиты	I				

Наименование	Количество	
	205М	206М, 207М, 208М, 209М
Котел электрический РусНИТ	1	1
Руководство по эксплуатации	1	1
Вставка плавкая ВПТ6-13	1	1
Наконечник TR-8-6	3	3
Пластина РУСН.741.124.067 (РУСН.301714.001)	установлена	1

К

Дюбель распорный 12Х60	3	3
Шуруп шест.-гол. Ост.О.Ц.8х60	3	3
Сальник РG-21	1	1
Наконечник ТС-2,5-12(ВМ01507)	—	3

4. ТРЕБОВАНИЯ БЕЗОПАСНОСТИ

4.1. Установка, монтаж в систему и подключение отопителя к электросети производится по техническим условиям владельца электросетей в соответствии с «Инструкцией по электроснабжению индивидуальных жилых домов и других частных сооружений», утвержденной Главгосэнергонадзора N 42-6/8-ЭТ от 21.03.94г.

4.2. Сборка, установка и подключение отопителя проводится только при отключенной электросети и выключенном отопителе. Работы должны выполняться лицами, ознакомленными с устройством отопителя, схемой подключения, настоящим руководством по эксплуатации, действующими «Правилами устройства электроустановок» (ПУЭ), «Правилами технической эксплуатации электроустановок потребителей» и «Правилами техники безопасности при эксплуатации электроустановок потребителей» (ПТЭ и ПТБ).

4.3. Конструкция отопителя РусНИТ 205М, разработана для подключения к электросети с напряжением 220 В однофазного тока частотой 50 Гц и током потребления по фазе, указанным в табл.1, с обязательным применением автоматического выключателя в стационарной проводке.

4.4. Конструкция отопителей РусНИТ-206М, 207М, 208М, 209М разработана как для подключения к электросети с напряжением 380 В трехфазного тока с глухозаземленной нейтралью частотой 50 Гц, так и для подключения к электросети с напряжением 220 В однофазного тока частотой 50 Гц и током потребления по фазе, указанным в табл.1, с обязательным применением автоматического выключателя в проводке.

Рекомендуемый тип автоматического выключателя АП-50-16...50А.

ВНИМАНИЕ!

Без заземления отопитель НЕ ВКЛЮЧАТЬ!

Категорически ЗАПРЕЩАЕТСЯ использовать для заземления металлоконструкции водопроводных, отопительных и газовых сетей.

4.5. Визуальный контроль целостности защитного заземления должен выполняться перед каждым включением отопителя в работу. Электробезопасность отопителя гарантируется только при правильном подсоединении его к заземлению в соответствии с действующими нормами по технике безопасности.

4.6. Ремонт отопителя и замена предохранителя производится при выключенном и отключенном от сети отопителе.

5. УСТРОЙСТВО И ПОРЯДОК РАБОТЫ С ОТОПИТЕЛЕМ

5.1. Отопитель состоит из следующих основных частей: теплообменника (бака), элементов коммутации и электронных блоков (силового блока, блока питания и измерительного блока), (рис. 1).



Рис. 1. РусНИТ-205М, 206М, 207М, 208М, 209М.

- | | |
|---|--------------------------------|
| 1. Контактные группы нагревателей (ТЭНов) | 9. Источник питания 12 вольт |
| 2. Выходной патрубок | 10. Плата управления насосом |
| 3. Датчик Т ВОДЫ и уровня | 11. Датчик Т ВОЗДУХА |
| 4. Клемма изолированной нейтрали | 12. Измерительная плата |
| 5. Электромагнитный контактор | 13. Входной патрубок |
| 6. Клемма заземления | 14. Теплообменник |
| 7. Сальник PQ-21 | 15. Плата триака (симистора) |
| 8. Клеммная колодка подключения насоса | 16. Термовыключатель перегрева |

Теплообменник представляет собой герметичный сосуд с укрепленными в нем электронагревателями (ТЭНами), имеющий выходной и входной патрубок: верхний — выходной патрубок, для подвода теплоносителя к нагревательным приборам;

нижний — входной патрубок, для подвода теплоносителя к теплообменнику от нагревательных приборов.

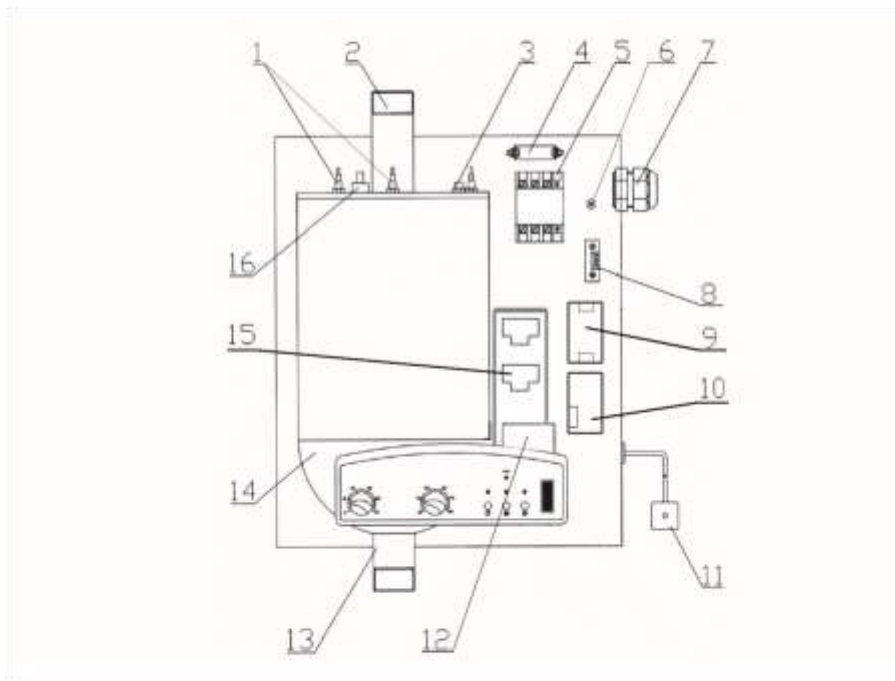
В верхней части теплообменника установлен совмещенный датчик: датчик уровня теплоносителя и датчик температуры теплоносителя.

Измерительный блок служит для анализа и обработки данных с датчиков отопителя и управления процессом нагрева теплоносителя при различных режимах работы электродкотла.

На откидной панели измерительного блока (рис.2) расположены следующие органы управления и индикации:





Рис. 2 Откидная панель измерительного блока.

- | | |
|--|---------------------------------------|
| 1. Регулятор T° ВОЗДУХА | 5. Кнопка выбора режима насоса |
| 2. Регулятор температуры теплоносителя | 6. Тумблер клавишный сетевой |
| 3,4. Кнопочный выключатель мощности | 7. Индикатор отсутствия теплоносителя |

 – регулятор T° теплоносителя служит для задания необходимой температуры теплоносителя в теплообменнике;

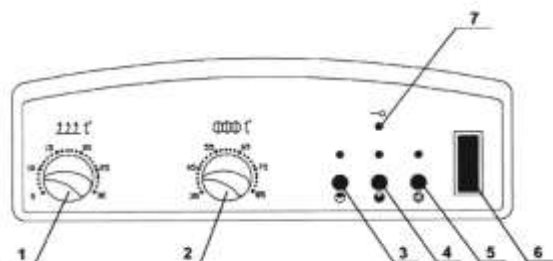
 – регулятор T° воздуха служит для установки желаемой температуры в помещении;

– тумблер клавишный сетевой служит для подачи питания на измерительный блок и циркуляционный насос. В положении (ВКЛЮЧЕНО) загорается индикаторная подсветка;

– кнопочные выключатели мощности позволяют выбирать три ступени мощности электродотла, подключая различные группы нагревательных элементов (о подключении соответствующих групп нагревательных элементов сигнализирует индикатор лицевой панели).

Свечение зеленых индикаторов   означает подачу напряжения на группы электронагревателей, соответствующих ступеням потребляемой мощности (см. табл. 1):

- 1-е значение табл. 1;
- 2-е значение табл. 1;
- 3-е значение табл. 1 (свечение обоих);

Свечение красного индикатора ○ свидетельствует об отсутствии теплоносителя.

⊞ Кнопка выбора режима насоса:

- во включенном положении (горит зеленый индикатор ⊞), устанавливает такой режим работы, при котором циркуляционный насос работает во время работы ТЭНов отопителя. При выключении ТЭНов отопителя выключение насоса происходит с задержкой.

- в выключенном положении (горит зеленый индикатор ⊞), циркуляционный насос работает постоянно, вне зависимости от того, работает отопитель или нет.

Управление насосом происходит при помощи коммутационного элемента триака (симистора), расположенного на блоке управления триаками.

Циркуляционный насос подключается к плате А2 согласно рис.6 проводом ШВВП 2x0,75 и проводом защитного заземления сечением не менее 1,5 кв.мм (медь).

Теплообменник, элементы коммутации, силовой блок и блок питания закреплены на металлическом основании. Измерительный блок закреплен на откидной панели отопителя. Вышеперечисленные элементы отопителя закрываются металлическим кожухом и закрепляются винтами по всему периметру кожуха. Датчик температуры воздуха окружающей среды закрепляется на стене, в помещении, где будет поддерживаться необходимая температура, заданная с помощью регулятора T воздуха (mT).

5.2. Отопитель крепится на стене в вертикальном положении в местах, удобных и доступных для установки и технического обслуживания. Рекомендуемая схема подключения отопителя в отопительную систему показана на рис.3.

Перед подключением отопителя систему отопления необходимо промыть и опрессовать.

ВНИМАНИЕ!

Монтаж отопительной системы должен осуществляться квалифицированными специалистами.



Рис.3. Рекомендуемая схема монтажа отопительной системы.

- | | |
|---------------------------------------|---------------------------|
| 1. Предохранительный клапан (2,5 атм) | 4. Воздухоотводный клапан |
| 2. Расширительный бак (экспанзомат) | 5. Циркуляционный насос |
| 3. Отопитель | 6. Фильтр |
| | 7. Вентиль |

5.3. Перед подключением отопителя к электросети убедитесь, что тумблер клавишный сетевой на блоке управления и кнопочные выключатели мощности находятся в положении 0 (ВЫКЛЮЧЕНО). Соедините заземляющий провод с клеммой отопителя, используя при этом наконечник из состава ЗИПа.

Подключите отопитель к электросети и соедините с циркуляционным насосом согласно рис. 4, 5, 6 и электрической схеме рис. 7,8.

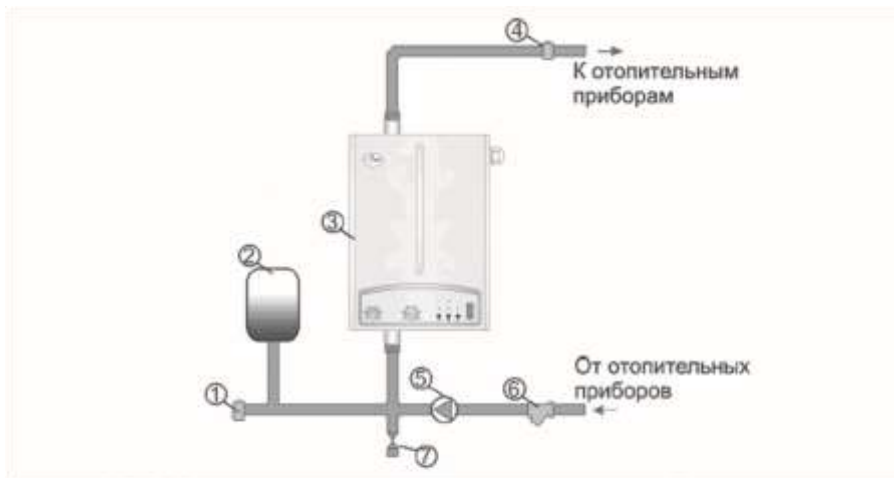

Рис.4. Подключение РусНИТ-205М, 206М, 207М, 208М, 209М к однофазной сети.



Рис.5. Подключение РусНИТ-206М, 207М, 208М, 209М к трехфазной сети.

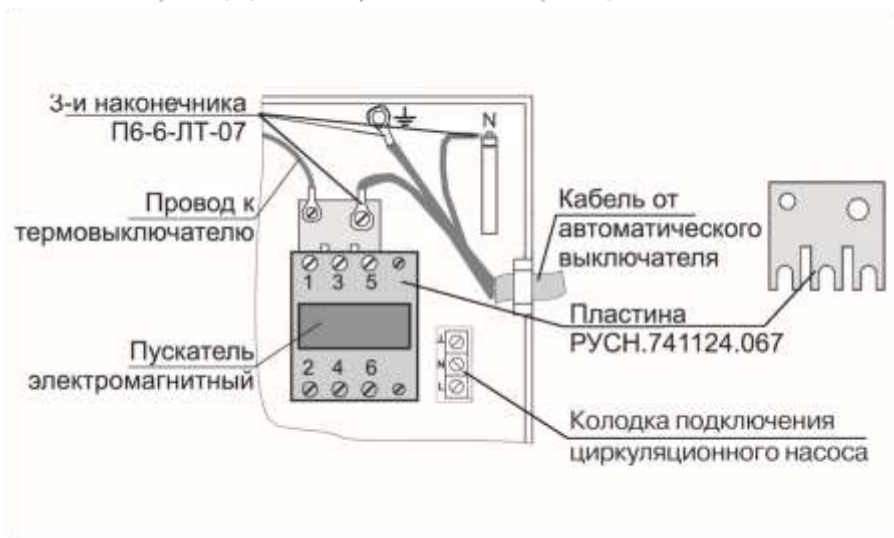

Рис.6. Подключение циркуляционного насоса.

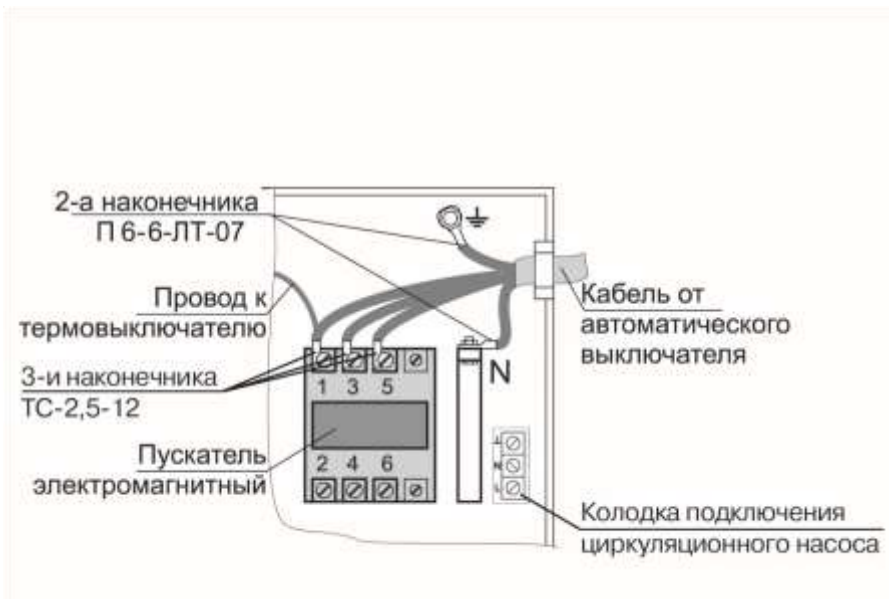

Рис.7. Схема подключения к однофазной сети РусНИТ-205М (206М, 207М, 208М, 209М - с использованием пластины РУСН.741124.067).

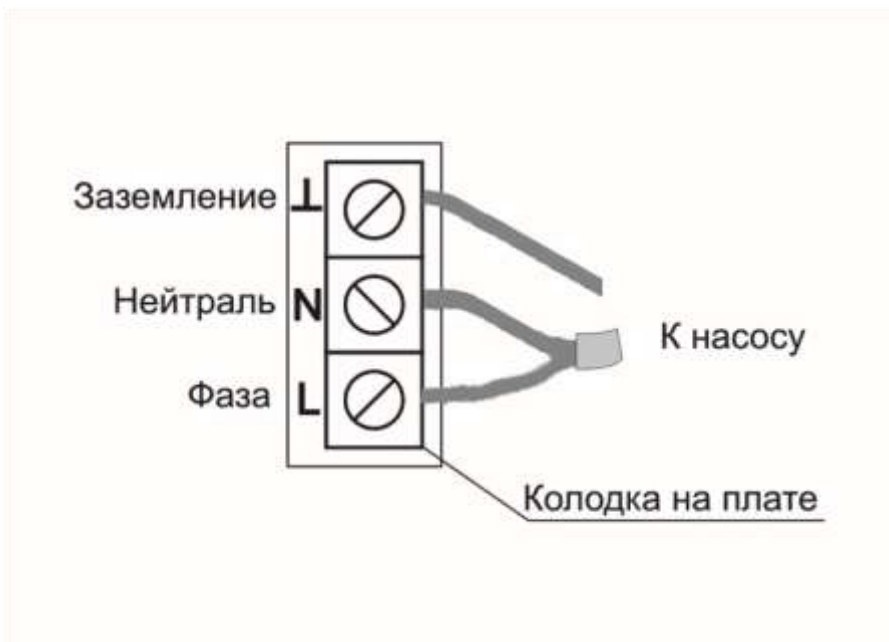

Рис.8. Схема подключения РусНИТ-206М, 207М, 208М, 209М к трехфазной сети.

Наконечники должны быть хорошо закреплены к проводам стационарной проводки и опаяны. Для подключения отопителя рекомендуется использовать 4-х жильный медный провод (кабель). При однофазном включении РусНит 206М, 207М, 208М, 209М производится посредством монтажа пластины (перемычки) РУСН.741124.067 из ЗИПа. Установка пластины показана на рис. 4. При подключении РусНит 206М, 207М, 208М, 209М к трехфазной сети многожильные провода, подходящие к клеммам 1,3,5 электромагнитного пускателя (рис. 5), должны быть оконцованы и обжаты наконечниками ТС-2,5-12 из состава ЗИПа.

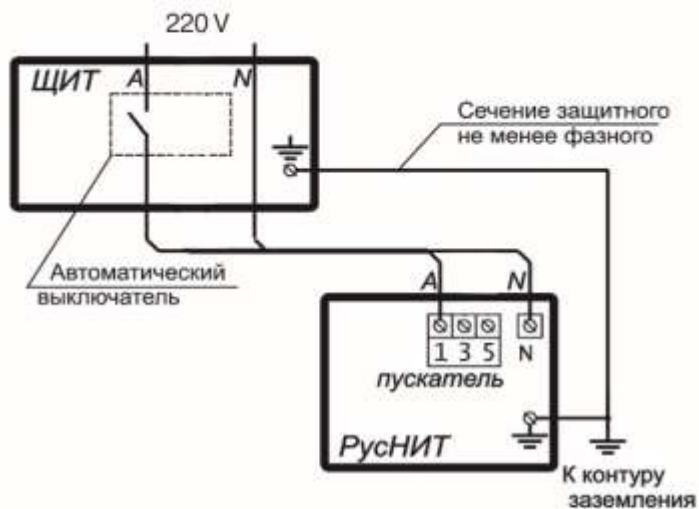
Площадь сечения силового кабеля указана в таблицах:

при однофазном включении в таблице 3,

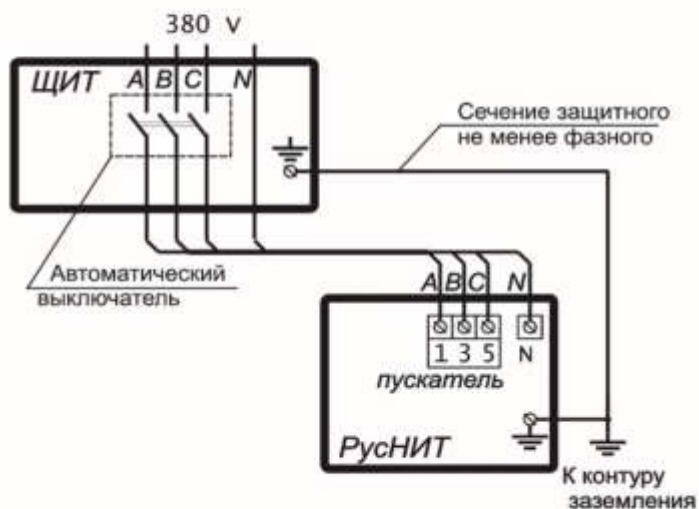
Таблица 3.

Наименование отопителя	Площадь сечения каждой жилы не менее, кв. мм	
	Медь	Алюминий
РУСНИТ 205 М	4,0	6,0
РУСНИТ 206 М	4,0	6,0
РУСНИТ 207 М	4,0	8,0
РУСНИТ 208 М	6,0	8,0
РУСНИТ 209 М	8,0	10,0

при трехфазном включении в таблице 4.

Таблица 4.

Наименование отопителя	Площадь сечения каждой жилы не менее, кв. мм	
	Медь	Алюминий
РУСНИТ 206 М	2,5	4,0
РУСНИТ 207 М	2,5	4,0
РУСНИТ 208 М	2,5	4,0
РУСНИТ 209 М	2,5	4,0

ВНИМАНИЕ!

Наличие автоматического выключателя в стационарной проводке обязательно. Электрическое подключение и заземление отопителя должно осуществляться квалифицированными специалистами в соответствии с ПУЭ. После подключения отопителя к электросети необходимо установить кожух и закрепить его винтами.

5.4. После сборки отопительной системы, ее промывки и опрессовки, а также выполнения всех электрических соединений, система заполняется теплоносителем. Если в качестве теплоносителя используется вода, то она должна быть деминерализована (дистиллированная, либо кипяченая и профильтрованная) и не содержать примесей, способствующих накипеобразованию. При заполнении

3

отопительной системы клапан стравливания воздуха в самой верхней точке системы должен быть открыт. Система считается полностью заполненной, когда теплоноситель покажется из этого клапана. После этого клапан приводится в рабочее состояние.

Включение отопителя в работу производится установкой тумблера клавишного СЕТЬ в положение 1 (ВКЛЮЧЕНО). Выбрать режим работы насоса, после этого необходимо установить:

- температуру теплоносителя в системе регулятором T° ВОДЫ;
- желаемую температуру воздуха в помещении регулятором T° ВОЗДУХА

- выбрать желаемую мощность работы отопителя в соответствии с п. 5.1.

Оптимальный режим работы отопителя достигается установкой кнопочных выключателей мощности и регулятора T° ВОДЫ в такие положения, при которых будет достигнут заданный режим, при минимальном расходе электроэнергии и минимальном времени включения ТЭНов отопителя.

Выключение котла производится в следующей последовательности:

- 1) Выключить кнопочные выключатели мощности.
- 2) Выключить тумблер «Сеть».

5.5. Для предотвращения аварийного режима работы отопителя устанавливается аварийный термостат, исключающий нагрев воды свыше 90°С.

О срабатывании термовыключателя указывает отсутствие свечения сетевого индикатора. В случае срабатывания термовыключателя необходимо выключить электродвигатель. Выяснить причину срабатывания термовыключателя и устранить ее, вернуть термостат в исходное состояние нажатием красной кнопки на нем при помощи отвертки или другого изолированного предмета.

5.6. Конструкция котлов РусНит 205М, 206М, 207М, 208М, 209М предусматривает возможность использования выносного датчика температуры воздуха (типа COLIBRI, TERMES и др.) или хронотермостата.

Для подключения внешнего датчика необходимо:

а) отключить датчик температуры воздуха от колодки на измерительной плате блока управления с клемм 1, 2;

б) подключить выносной датчик температуры воздуха или хронотермостат к клеммам 1, 3 по сл. схеме (Рис. 9).



Рис. 9. Схема подключения выносного датчика температуры.

Переключение датчика T должно происходить при $T^* \text{ ВОЗДУХА} \geq T^*$ устройства

6. ПРАВИЛА ЭКСПЛУАТАЦИИ

Срок службы отопителя – 8 лет. Он зависит от правильной эксплуатации изделия. Электронагреватели трубчатые (ТЭНы) будут служить дольше, если вода в системе будет подготовлена (см.п.5.4.) и её температура в теплообменнике будет не более 65°C. При этой температуре происходит значительно меньшее накипеобразование на поверхности ТЭНа, остается высоким его КПД и увеличивается срок службы.

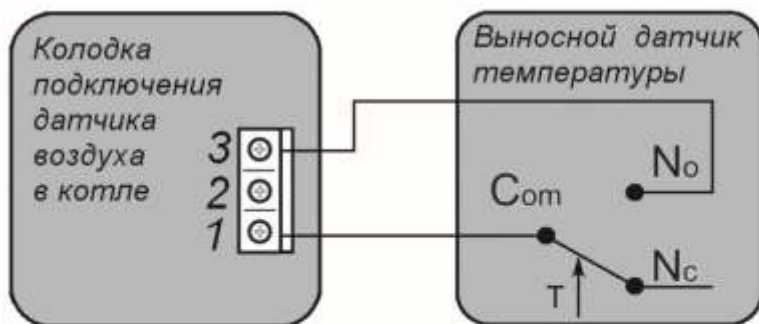
Категорически запрещается:



1. Препятствовать свободному воздухообмену между электродкотлом и средой помещения (устанавливать электродкотлы в шкафах, тумбочках и т. п.).
2. Устанавливать в систему отопления воздухоотводчики, аварийные клапаны и т. п. над котлом в непосредственной близости от него.
3. Включать электродкотел в сеть в случае замерзания теплоносителя в системе отопления.
4. Использовать электродкотел в качестве проточного водонагревателя.



7. ТЕХНИЧЕСКОЕ ОБСЛУЖИВАНИЕ

Техническое обслуживание перед запуском в эксплуатацию и по окончании отопительного сезона рекомендуется проводить специалистам электротехнической и сантехнической аппаратуры сервисной службы. При этом необходимо подтянуть винты крепления проводов, подходящих к ТЭНам, контактам электромагнитного пускателя, клеммам заземления и нейтрали, а так же проверить крепление сектора на крышке бака теплообменника.

Возможные неисправности в работе отопителя и их вероятные причины перечислены в таблице 5.

Таблица 5.

Неисправность	Вероятная причина
<p>1. При включении клавишного сетевого выключателя котел не включается, индикаторы на блоке управления не светятся.</p>	<p>1.1. Неправильное подключение прибора к электрической сети 1.2. Нарушение целостности подводящей электропроводки. 1.3. Сработал предельный термовыключатель. 1.4. Перегорел верхний предохранитель, или неисправен сетевой выключатель.</p>
<p>2. При включении сетевого выключателя светятся клавиша СЕТЬ и индикатор , показывающий отсутствие теплоносителя.</p>	<p>2.1. Отсутствие теплоносителя в котле. 2.2. Магнитный поплавок, расположенный в рабочем объеме котла потерял плавучесть.</p>
<p>3. Светятся индикаторы ступеней мощности  и , но не происходит нагрев.</p>	<p>4.1. Нарушение контакта в хомутах на ТЭНах. 4.2. Перегорание ТЭНов без нарушений изоляции.</p>
<p>4. Котел не нагревает теплоноситель до заданной температуры</p>	<p>5.1. Неправильно выбраны мощности электродота. 5.2. Образование накипи на ТЭНах.</p>

5. Часто-часто зажига-
ются и гаснут
индикаторы ступеней
мощности  и 

- 6.1. Система отопления «завоздушена». Котел работает сам на себя.
- 6.2. Неправильно подобран циркуляционный насос (плохая циркуляция в системе)
- 6.3. Не отрегулирована система отопления — преобладает циркуляция по «малому кругу».
- 6.4. Неправильно подключен циркуляционный насос или обрыв в его цепи.

8. СВИДЕТЕЛЬСТВО О ПРИЕМКЕ

Отопитель электрический РУСНИТ _____ N _____
_____ заводской номер
соответствует техническим условиям и признан годным для эксплуатации.
Дата выпуска « _____ » _____ 20__ года.
Штамп ОТК

9. ГАРАНТИЙНЫЕ ОБЯЗАТЕЛЬСТВА

Гарантийный срок на внутренний бак из нержавеющей стали составляет 8 лет.

9.1. Предприятие-изготовитель гарантирует нормальную работу отопителя в течение 24 месяцев со дня ввода его в эксплуатацию, при условии выполнения пуско-наладочных работ, аттестованной для проведения таких работ организацией в соответствии с ПУЭ, ПТЭ и ПТБ, но не более 27 месяцев со дня продажи.

9.2. При обнаружении неисправностей в отопителе потребитель обязан, не демонтируя его из системы отопления, вызвать работника сервисной службы. Решение о гарантийной или платной форме выполнения ремонта в течение гарантийного срока принимается работником сервисной службы после установления причин неисправности.

9.3. Гарантийный талон заполняется торговой организацией.

9.4. Рекламации на работу отопителя не принимаются, бесплатный ремонт и замена отопителя не производится в случаях:

- а) если не оформлен гарантийный талон;
 - б) несоответствие параметров электрической сети значениям, указанным в разделе 1 «Общие указания»;
 - в) отсутствия заземления отопителя;
 - г) проведения подготовки отопительной системы и теплоносителя с нарушениями п. 5.4;
 - д) отсутствия в системе отопления предохранительного клапана на давление;
 - е) несоблюдения потребителем правил эксплуатации и обслуживания;
 - ж) небрежного хранения и транспортировки отопителя как потребителем, так и любой другой организацией;
 - з) самостоятельного ремонта отопителя потребителем;
 - и) использования отопителя не по назначению;
 - к) если утерян талон на гарантийное обслуживание.
- 9.5. Изделие, утратившее товарный вид по вине потребителя, обмен по гарантийным обязательствам не подлежит.

10. ТРАНСПОРТИРОВАНИЕ И ХРАНЕНИЕ

10.1. Транспортирование отопителя необходимо производить в упакованном виде в закрытых транспортных средствах железнодорожным, автомобильным, воздушным или речным транспортом.

10.2. Отопитель следует хранить в заводской упаковке в закрытых помещениях с естественной вентиляцией при температуре от минус 5°C до плюс 45°C с относительной влажностью не более 75%.

10.3. При нарушении потребителем правил перевозки и хранения отопителя предприятие-изготовитель ответственности за его сохранность не несет.

11. ТАЛОН НА УСТАНОВКУ

Отопитель электрический РУСНИТ — _____
заводской N _____

установлен в _____
адрес места установки (область, район, населенный пункт, улица, № дома, № квартиры)
и пущен в работу представителем сервисной службы _____

наименование организации

Представитель сервисной службы: _____
подпись _____ фамилия, инициалы _____

Владелец: _____
подпись _____ фамилия, инициалы _____
« ____ » _____ 20__ г.

12. АДРЕСА И ТЕЛЕФОНЫ ОРГАНИЗАЦИЙ, АТТЕСТОВАННЫХ ДЛЯ ПРОВЕДЕНИЯ ПУСКО-НАЛАДОЧНЫХ РАБОТ, ОСУЩЕСТВЛЯЮЩИХ ГАРАНТИЙНОЕ И СЕРВИСНОЕ ОБСЛУЖИВАНИЕ*

По Алтайскому краю:

ООО «Приборы учёта «+», 656065,
г. Барнаул, ул. А. Петрова, д. 247 Тел.: (3852) 48-44-44

По г. Архангельску и Архангельской области:

ООО «Эврика», г. Архангельск,
пр. Обводной канал, д. 5, оф. 219 Тел.: (8182) 65-81-04, 64-33-29

По Республике Башкортостан и г. Уфе:

«ПРОМЭСО»
г. Уфа, ул. Бакалинская, д. 9/3, оф. 219 Тел.: (347) 292-95-15

По Республике Беларусь:

ЧСП Супер-Дом, г. Минск, ул. Я. Коласа, 7-2Н Тел.: 296-68-68

По г. Белгороду и Белгородской области:

ИП Чумак Н.В., г. Белгород,
ул. Архиерейская, д. 4 Тел.: (4722) 55-42-86, 55-42-19, 55-82-24

По г. Воронежу и Воронежской области:

ООО «Энкор-Сервис», 394088,
г. Воронеж, ул. Текстильщиков, д. 2д Тел.: (4732) 61-96-35

По г. Владивостоку и Приморскому краю:

ООО «Водный мир», 690001,
г. Владивосток, ул. Махалина, д. 4 Тел.: (4232) 26-89-32, 21-51-50

По г. Владимиру и Владимирской области:

ИП Соколова Е.В., г. Владимир,
ул. Куйбышева, д. 26ж, ОТК «Тандем» Тел.: (4922) 47-02-03

По г. Вязьме:

Оптово-розничный магазин «ТЕПЛОф и СУХОф», 215113,
Смоленская область, г. Вязьма, ул. Панино, д. 2/2 Тел.: 8-960-587-93-77

По г. Екатеринбургу и Свердловской области:

ООО «АРСЕНАЛ ПРО»
г. Екатеринбург, ул. Д. Зверева, д. 23, оф. 29 Тел.: (343) 379-04-05

По г. Ижевску:

ООО «Водолей-Сервис», 426033,
г. Ижевск, ул. 30-летия Победы, д. 45 Тел.: (3412) 59-05-95, 59-36-01

ЧП Суханов А.Г.
г. Ижевск, ул. Пушкинская, д. 216 Тел.: (3412) 43-65-16

По г. Иркутску и Иркутской области:

ООО «СИБТЕПЛОКОМ»
г. Иркутск, ул. 4-я Советская, д. 48 Тел.: (3952) 22-88-59, 24-65-52

* Возможны изменения. Уточнять адреса и телефоны на текущий момент на сайте www.rusnit.ru в разделе «Сервис».

По г. Казани и Республике Татарстан:

ООО «Вода Тепло»

г. Казань, ул. Заслонова, д. 3

Тел.: (843) 277-77-22

По Республике Казахстан:

ТОО «Мария», 480061,

г. Алматы, ул. Кольцевая, д. 806

Тел.: (727) 377-05-07

472000, г. Астана, ул. Ауэзова, д. 123/8

Тел.: (7172) 54-07-82

По г. Калининграду и Калининградской области:

ООО «Эдвик»

г. Калининград, ул. Репина, д. 46/50

Тел.: (4012) 95-81-50

По г. Краснодару и Краснодарскому краю:

ООО «Фирма Т.Э.О.С. ВОИ»

г. Краснодар, ул. Благоева, д. 5/1

Тел.: (861) 266-60-32

По Республике Карачаево-Черкесия:

ООО «Технологии XXI века»

г. Черкесск, ул. Садовая, д. 91

Тел.: (8782) 20-33-87

По г. Кемерово:

ООО «АКВАСЕРВИС», 650055,

г. Кемерово, ул. Фёдоровского, д. 5, оф. 21

Тел.: 8-904-960-53-15

По г. Комсомольск-на-Амуре:

ООО «Айсберг», 618008, г. Комсомольск-на-Амуре,

ул. Машинная, д. 28

Тел.: (4217) 55-64-44, 55-64-64

По г. Красноярску и Красноярскому краю:

ООО «Теплоком», 660079,

г. Красноярск, ул. 60 лет Октября, д. 111

Тел.: (3912) 68-34-17

По г. Магадану и Магаданской области:

ИП Самойлович В.Н.

г. Магадан, ул. Парковая, д. 21

Тел.: (4132) 60-58-44

По г. Москве и Московской области:

ИП Буньков А.В., www.remkotel.ru

Тел.: 8-903-760-67-93

ООО «ТВЭК», г. Москва,

Тел.: (495) 258-93-888, доб. 102, 115

ул. Суздальская, д. 46

Тел.: 8-915-129-33-46

По г. Мурманску и Мурманской области:

ООО «Коланга»

г. Мурманск, Кольский пр., д. 126, оф. 306

Тел.: (8152) 25-15-75

По г. Нижнему Новгороду и Нижегородской области:

ЗАО «ВОКБАНК», г. Нижний Новгород,

пр. Ленина, д. 27/1, оф. 7

Тел.: (831) 217-03-10, 217-05-10, 217-17-04

ООО ПКФ «ИЛАН», 603159,

г. Нижний Новгород, ул. К. Маркса, д. 32

Тел.: (831) 247-84-19

По г. Новосибирску и Новосибирской области:

ООО «Биоклимат»

г. Новосибирск, ул. Горького, д. 39, оф. 410

Тел.: (383) 210-39-74

По г. Перми и Пермскому краю:

ООО «Теплоимпорт-Кама»

г. Пермь, ул. Вагановых, д. 11а (б)

Тел.: (342) 211-09-11, 211-06-11

По г. Петрозаводску и Республике Карелия:

ООО «Отич-строй+», 185013,

г. Петрозаводск, ул. Ровио, д. 16

Тел.: (8142) 56-68-05

По г. Ростову-на-Дону и Ростовской области:

ООО «Теплогазпрогресс», 344002,

г. Ростов-на-Дону, ул. Баумана, д. 57

Тел.: (863) 240-12-33

По г. Рязани и Рязанской области:

ЗАО НПКС «РусНИТ», 390043,

г. Рязань, проезд Шабулина, д. 2а

Тел.: (4912) 37-85-85

По г. Самаре и Самарской области:

ООО «Техника и Технологии», 445054,

г. Тольятти, ул. Комсомольская, д. 86

Тел.: (8482) 20-62-09

ООО «ГК ТехноСпецСнаб», 343109, г. Самара,

Зубчаниновское шоссе, д. 130

Тел.: (846) 997-77-77, 276-40-77

ООО «ККС-Сервис», г. Самара,

Тел.: (846) 994-57-31, 994-57-32

ул. Галактионовская, д. 113

Тел.: (846) 332-19-71

По г. Саратову и Саратовской области:

ООО «Гринэкс», 410076, г. Саратов,

ул. Орджоникидзе, д. 24, оф. 22

Тел.: (8452) 51-57-59, 51-74-21

По г. Санкт-Петербургу и Ленинградской области:

ООО «БалтРегионСервис», г. Санкт-Петербург,

ул. Автовская, д. 16, пом. 220

Тел.: (812) 459-49-70

ООО «ТермоЭксперт», г. Санкт-Петербург,

пр-кт Обуховской обороны, д. 56

Тел.: 8-950-040-16-87

По Северо-Кавказскому и Южному федеральным округам:

ООО «Строй Монтаж Сервис», 355000,

г. Ставрополь, ул. 3-я Промышленная, д. 3

Тел.: 8-962-002-52-14

По г. Сочи и Республике Абхазия:

ООО «Теплосервис», 354340,

г. Сочи, ул. Авиационная, д. 3а

Тел.: (8622) 66-74-46, 38-15-09

ООО «СанТехОпт», 354340,

г. Сочи, ул. Гастелло, д. 40

Тел.: (8622) 33-22-00

ООО «Теплосервис ЮГ», 354383,

г. Сочи (Адлер), ул. Каспийская, д. 72а

Тел.: (903) 448-03-81

По Ставропольскому краю, Республике Кабардино-Балкарии и Карачаево-Черкесии:

ООО «Кировский РИВЦ», 357300, г. Новопавловск,

ул. Ставропольская, д. 54

Тел.: (87938) 2-04-61, 5-13-82

По г. Тамбову и Тамбовской области:

Компания «Мир климата» (ИП Андреев Ю.Н.)

Тел.: (4752) 73-90-39

г. Тамбов, ул. Бастионная, д. 29, ТВЦ «Глобус» Тел.: 8-920-480-03-24
По г. Ульяновску и Ульяновской области:
АСЦ «Современный Сервис», 432022,
г. Ульяновск, ул. Металлистов, д. 16/7 Тел.: (8422) 73-44-22, 73-29-19
По г. Хабаровску:
ООО «Гидролюкс»
г. Хабаровск, Амурский б-р, д. 44 Тел.: (4212) 75-57-00
По г. Челябинску и Челябинской области:
ООО «Афалина Челябинск»
г. Челябинск, ул. Первой Пятилетки, д. 31 Тел.: (351) 729-92-90
По г. Чите и Читинской области:
ООО «Энергокомплект»
г. Чита, ул. 3-я Шубзаводская, д. 13 Тел.: (3022) 32-38-60
По Республике Саха, Якутия:
ИП Павлов Н.Н., 677001, г. Якутск,
ул. Ф. Попова, д. 21а, магазин «Евротехника» Тел.: (4112) 22-36-00
По г. Ярославлю и Ярославской области:
ЗАО Фирма «ТАУ» Тел.: (4852) 28-80-01
г. Ярославль, ул. Вспольинское поле, д. 5а Тел.: (4852) 28-80-02

ООО НПЦ завода «Красное Знамя»
390043, г.Рязань, проезд Шабулина, 2а

ТАЛОН №1

на гарантийный ремонт котла **РУСНИТ** _____
Заводской № _____

продан организацией _____
наименование и адрес организации

Дата продажи _____

Штамп организации _____

« ____ » _____ 20__ г.

С техническими характеристиками оборудования и условиями гарантии озна-
комлен и согласен, претензий к внешнему виду не имею

Владелец _____
подпись фамилия, инициалы

Выполнены работы по устранению неисправности _____

« ____ » _____ 20__ г.

Исполнитель _____
подпись фамилия, инициалы

Владелец _____
подпись фамилия, инициалы

наименование предприятия, выполнившего ремонт

и его адрес

МП

Должность руководителя предприятия, выполнившего ремонт подпись фамилия, инициалы

Корешок талона

на гарантийный ремонт отопителя РУСНИТ _____

заводской № _____ талон изъят « ____ » _____ 20__ г. Исполнитель _____

ООО НПЦ завода «Красное Знамя»
390043, г.Рязань, проезд Шабулина, 2а

ТАЛОН №2

на гарантийный ремонт котла **РУСНИТ** _____
Заводской N _____

продан организацией _____
наименование и адрес организации

Дата продажи _____

Штамп организации _____

« ____ » _____ 20__ г.

С техническими характеристиками оборудования и условиями гарантии озна-
комлен и согласен, претензий к внешнему виду не имею

Владелец _____
подпись фамилия, инициалы

Выполнены работы по устранению неисправности _____

« ____ » _____ 20__ г.

Исполнитель _____
подпись фамилия, инициалы

Владелец _____
подпись фамилия, инициалы

наименование предприятия, выполнившего ремонт

и его адрес

МП

Должность руководителя предприятия, выполнившего ремонт подпись фамилия, инициалы

Корешок талона

на гарантийный ремонт отопителя РУСНИТ _____

заводской № _____ талон изъят « ____ » _____ 20__ г. Исполнитель _____

